

DIAMOND

Composants Fibre Optique

CONNECTEURS ET RACCORDS

Le FC FUSION permet le montage sur place rapide et simple en conservant les standards de qualité élevés du connecteur Diamond SC. L'élément-clé de ce produit est le « Crocodile Alberino » éprouvé de DIAMOND.

Le type de construction de ferrule comprend une surface de fibre traitée dans des conditions de production, une extrémité de fibre et des éléments de protection d'épissure intégrés. La surface de la fibre est centrée selon le processus connu de DIAMOND d'orientation de fibre active et elle est polie selon les spécifications précises.

Le FC FUSION est produit sur place en utilisant un épisseur à fusion avec le DIAMOND Fusion Field Termination Kit avec des pertes d'insertion minimales. Le FC FUSION est disponible pour des fibres (250 et 900 μm) et des câbles (de 2.1 mm à 3.1 mm) singlemode et multimode, chacun en version 0° PC et 8° APC.

D'autres types de fibres peuvent aussi être intégrées à l'Alberino à la demande.

PROPRIÉTÉS ET AVANTAGES

- ▶ Montage sur place simple, rapide et fiable
Réduit les erreurs d'utilisateurs et les coûts par connexion
- ▶ Propriétés optiques excellentes
Valeurs IL et RL stables et reproductibles
- ▶ Pas de polissage sur place
Évite l'utilisation de matériaux coûteux
Performances indépendantes de l'utilisateur
- ▶ Performances et fiabilité comme pour les pigtaills à épissure, sans les coûts et l'espace lors de l'utilisation de boîtiers à épissure, de dépôts ou de protections à épissure

DISPONIBILITÉ

- ▶ Set de connecteurs (doit être confectionné avec des outils spéciaux DIAMOND)

SPECIFICATIONS

	MULTIMODE 0° PC	SINGLE MODE 0° PC	SINGLE MODE 8° APC	UNITÉS	CONDITION DE TEST
Pertes d'insertion	typ. 0.2 max 0.5	typ. 0.25 max. 0.5	typ 0.25 max. 0.5	dB	IEC 61300-3-4; $\lambda = 1300/1550\text{nm}$
Pertes de réflexion	min. 40	min. 50	min. 70*	dB	IEC 61300-3-6; $\lambda = 1300/1550\text{nm}$
Tolérance		max. ± 0.1		dB	IEC 61300-2-2; $\lambda = 1300/1550\text{nm}$
Durée de vie		1000 cycles			Selon expérience pratique
Temp. de service		-25/+70**		°C	
Temp. de stockage		-25/+70**		°C	

* Mesuré avec un réflectomètre de précision

** La température de service des câbles employés peut limiter les spécifications du connecteur.

FC Fusion

SINGLE MODE PC/APC
MULTIMODE PC

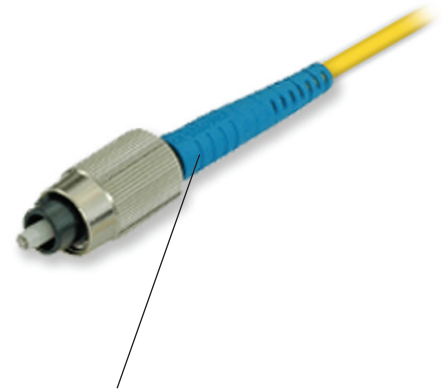

Crocodile Alberino 2.5mm



Statut initial



Fusionné

CONNECTEURS ET DIMENSIONS

Connecteur FC Fusion 900 μm – 3 mm, anti-flexion

Produits disponibles: **FC Fusion PC** (détrompeur $\varnothing 2.14$ mm)
FC Fusion APC (détrompeur $\varnothing 2$ mm)
FC Fusion APC (détrompeur $\varnothing 2.14$ mm)

Matériel de ferrule: Zircon/métal
 Matériel extérieur: Cuivre nickelé/plastique

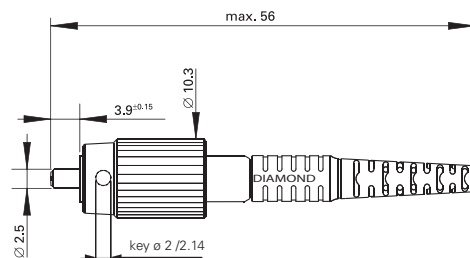

RACCORDS ET DIMENSIONS

Matériel: Cuivre nickelé
 Douille de guidage: Zircon

Raccord FC 4 côtés

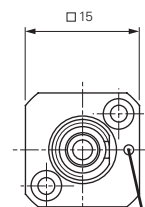
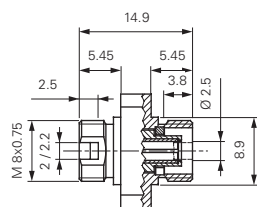

Marque pour détrompeur
 $\varnothing 2$ mm

INSTRUCTIONS
 DE PERÇAGE

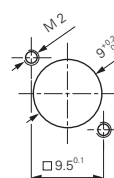

Raccord FC 6 côtés

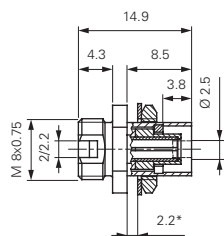

* Epaisseur mur max.

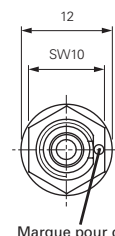

Marque pour détrompeur
 $\varnothing 2$ mm

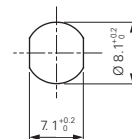

Raccord FC rond

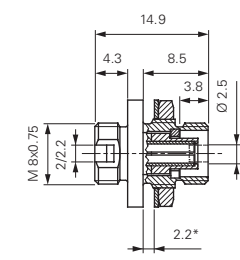

* Epaisseur mur max.



Marque pour détrompeur
 $\varnothing 2$ mm

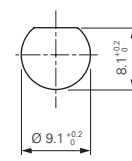

INDICATION Les couleurs standard DIAMOND pour l'anti-flexion sont comme suit : noir pour MM PC 50 μm , beige pour MM PC 62.5 μm , et bleu pour SM PC. Autres couleurs disponibles à la demande.

INDICATIONS DE COMMANDE

Se référer s.v.p. aux numéros d'articles listés dans la liste séparée « P/N list »

Pour toute autre configuration prière de vous référer à votre plus proche représentant Diamond ou de compiler le formulaire de contact que vous trouverez sur notre site WEB (www.diamond-fo.com).

MODE D'INSTALLATION DU FC FUSION

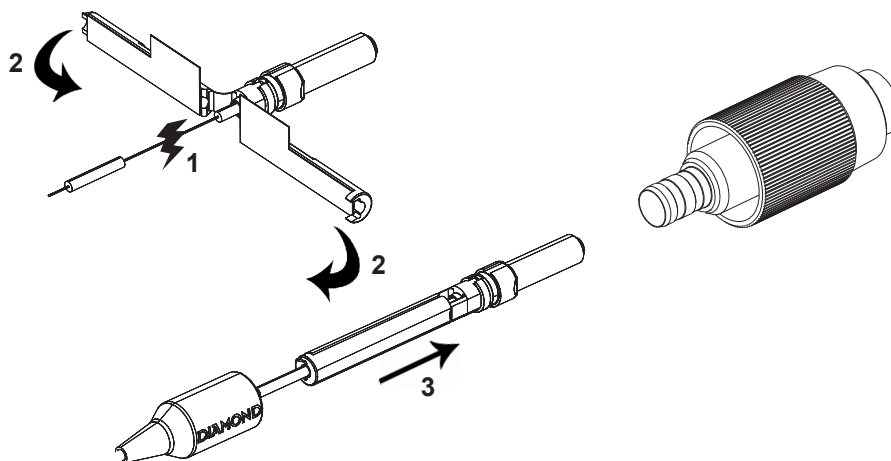

TERMINATION KIT

Le DIAMOND ZEUS Fusion Field Termination Kit contient tous les outils et instructions qui sont nécessaires à un montage de haute qualité des connecteurs DIAMOND Fusion E-2000®, F-3000® SC, FC, ST™.

INDICATION DE COMMANDE

Veillez vous référer à la fiche technique spécifique du kit de montage sur place ZEUS D50 Fusion.



KIT DE BASE

- | | |
|--|---|
| <ol style="list-style-type: none"> 1. Machine à épaisseur ZEUS D50 Fusion 2. Coupe-fibre de précision 3. Pinces à dénuder - Sac de transport | <ol style="list-style-type: none"> 4. Support de fibre gauche et droite 5. Outil de montage des connecteurs 6. Support pour Alberino Crocodile |
|--|---|