

DIAMOND

Composants Fibre Optique

CONNECTEURS ET RACCORDS

DESCRIPTION

Les connecteurs Diamond FC sont disponibles en SM PC/APC et MM PC tout comme pour les technologies suivantes : PM, PZ, VIS/NIR, faibles longueurs d'ondes, fusion et haute température.

Ces connecteurs sont fabriqués avec notre ferrule breveté à deux composants et la technologie « Alignement Actif du Cœur » (ACA) visant à réduire les valeurs de perte d'insertion en minimisant l'excentricité fibre-à-fibre. Les connecteurs Diamond FC sont disponibles en tant que connecteurs de terminaison, connecteurs de type Splice On (SOC) et connecteur paramétré pour terminaison avec un équipement spécifique Diamond.

SPECIFICATIONS POUR LA VERSION STANDARD

	MULTIMODE 0° PC	SINGLE MODE 0° PC	SINGLE MODE 8° APC	UNITÉS	CONDITION DE TEST
Pertes d'insertion	typ. 0.15 max. 0.4	typ. 0.2 max. 0.4	typ. 0.2 max. 0.4	dB	IEC 61300-3-4; $\lambda = 1300/1550\text{nm}$
Pertes de réflexion	min. 40	50	min. 70*	dB	IEC 61300-3-6; $\lambda = 1300/1550\text{nm}$
Tolérance	max ± 0.1			dB	IEC 61300-2-2; $\lambda = 1300/1550\text{nm}$
Durée de vie	1000 cycles de connexion			-	Sur toute la durée de vie
Temp. de service	-40/+85**			°C	
Storage temperature	-40/+90**			°C	

* Mesuré avec un réflectomètre de précision

** La température de service des câbles employés peut limiter les spécifications du connecteur

DOMAINES D'UTILISATION

- ▶ Télécommunication, CATV, LAN, MAN, WAN, techniques de mesures, industrie, techniques médicales

NORMES STANDARDS

- ▶ IEC 61 754-13 "Fiber optic interfaces - Type FC-PC connector family"
- ▶ CECC 86 115-801 "Detail specification-connector set of assessed quality for optical fibers and cables - Style FC"

DISPONIBILITÉ

- ▶ Connecteur confectionnée
- ▶ Set, (doit être confectionné avec un équipement spécial de Diamond)
- ▶ Le connecteur FUSION est produit sur place en utilisant une machine à fusion avec le DIAMOND Zeus D50 Fusion Field Termination Kit. Pour de plus amples informations, veuillez vous référer à la partie spécifique de la fiche technique ZEUS D50 du Kit de terminaison sur site Fusion.

FC Standard & Mini

SINGLE MODE PC/APC
MULTIMODE PC

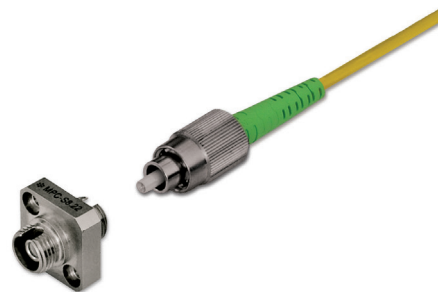

FC Standard



FC Mini



Connecteur FC à épissure (FUSION)



Machine à épissure ZEUS D50 Fusion

RACCORDS ET DIMENSIONS

CONNECTEURS FC STANDARD ET MINI

Connecteur FC Standard 900 μm - 3 mm anti-flexion

Produits disponibles: **FC Standard PC (anti-torsion $\varnothing 2\text{mm}$)**
FC Standard PC (anti-torsion $\varnothing 2.14\text{mm}$)
FC Standard APC (anti-torsion $\varnothing 2\text{mm}$)
FC Standard APC (anti-torsion $\varnothing 2.14\text{mm}$)

Matériel de ferrule: Zircon/métal
 Matériel extérieur: Cuivre nickelé

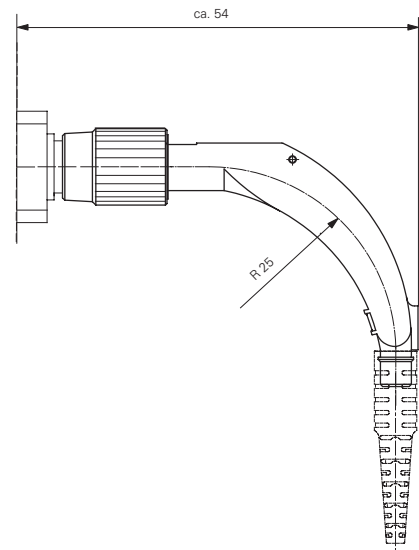
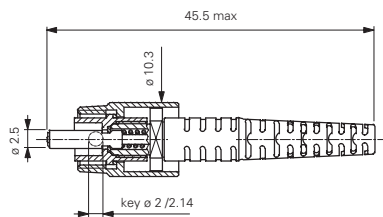

Connecteur FC Standard 900 μm - 3 mm anti-flexion

Produits disponibles: **FC Mini PC (anti-torsion $\varnothing 2\text{mm}$)**
FC Mini PC (anti-torsion $\varnothing 2.14\text{mm}$)
FC Mini APC (anti-torsion $\varnothing 2\text{mm}$)
FC Mini APC (anti-torsion $\varnothing 2.14\text{mm}$)

Matériel de ferrule: Zircon/métal
 Matériel extérieur: Cuivre nickelé

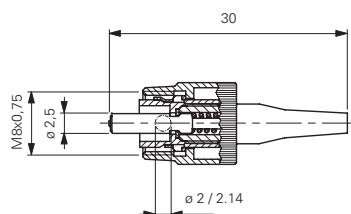

INDICATION Les couleurs standard Diamond pour l'anti-flexion sont: noir pour MM PC 50 μm , beige pour MM PC 62.5 μm , bleu pour SM PC et vert pour SM APC. D'autres couleurs sont disponibles à la demande.

RACCORD FC STANDARD ET MINI

Raccord FC flasque carrée

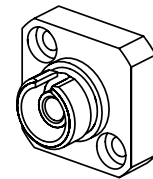
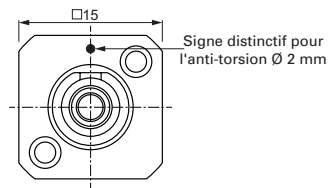
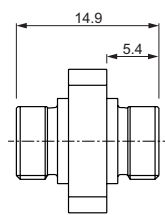

INSTRUCTIONS DE PERÇAGE

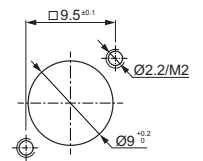

Raccord FC flasque 6 pans

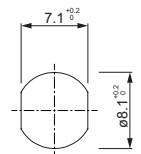
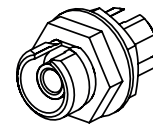
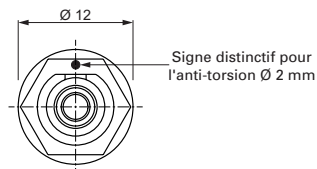
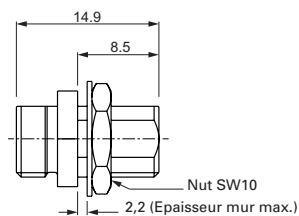

Raccord FC flasque ronde

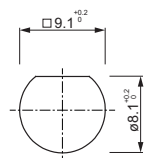
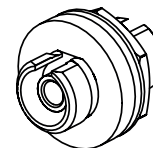
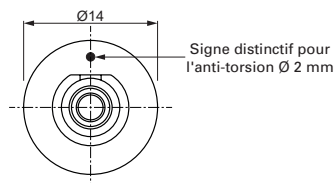
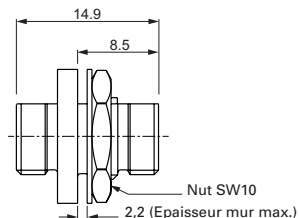

INDICATIONS DE COMMANDE

Se référer s.v.p. aux numéros d'articles listés dans la liste séparée « P/N list »

Pour toute autre configuration prière de vous référer à votre plus proche représentant Diamond ou de compiler le formulaire de contact que vous trouverez sur notre site WEB (www.diamond-fo.com).

Autres exécutions à la demande.